

Asfora

Продуктов каталог 2013



Schneider
Electric

Съдържание

Представяне на гамата	4
Механизми	
Ключове и бутони	6
Контактни излази	8
Комуникационни розетки	9
Функции за управление на комфорт. Димери	10
Декоративни рамки и конзоли	11
Техническа информация	12
Ключове и бутони	12
Димери	13
TV розетки.	14
Конзоли за открит монтаж	16
Размери	17
Индекс на референтните номера.	18

Asfora прави живота ви по-лесен...



1
продукт

>

2
цвята:
бял и
крема

>

15
основни
функции



**Функции
на осветление
и комфорт
и енергийна
ефективност**



Ключ за управление на щори
Регулирайте потока естествена светлина в стаята според времето навън и вашето настроение.



Ключ с глим-лампа
Открийте лесно ключа в тъмното.



Димер
Създайте подходяща светлинна атмосфера в помещението по изключително лесен начин.

до **20%**
енергоспестяване



**Функции за
връзка**



TV/R/SAT розетка
Получете достъп до всички медии само от един източник.



RJ45 информационна розетка
Включете телефон, телевизор, компютър или конзолна игра и приближете дигиталния свят близо до вас.



Розетка за високоговорител
Насладете се на музиката, която обичате, и скрийте всички ненужни кабели в стените.

... и работата ви по-приятна

Безопасност



Схемата на свързване на гърба на механизма намалява риска от грешно окабеляване.



Механизмът е проектиран така, че да минимизира възможността за контакт с тоководещите части.



Монтажните крачета са защитени с накрайници, които предпазват пръстите ви при монтаж.



Гамата Asfora отговаря на всички стандарти за качество и безопасност.

Бърз и лесен монтаж



Чрез палчетата за освобождаване и захващане на кабелите, ключовете се инсталират бързо и лесно.



- Входящите отвори са с подходяща форма, която спомага кабелът да бъде свързан на правилното място.



- Благодарение на подравнените клеми, всички кабели могат да бъдат подрязани с еднаква дължина.
- Контактите разполагат с предварително отворени клеми за по-бързо окабеляване.

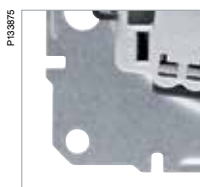

- Монтажните рамки са снабдени с прорези за подравняване за перфектен монтаж към стената.

Надеждност и сигурност



Галванизиранията метална монтажна рамка е устойчива към корозия и осигурява отлично захващане към стената.





Монтажните крачета са дълги и здрави, за да устоят на множество монтаж и демонтажи.





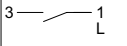
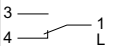
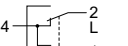
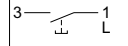

Asfora предоставя качествения дизайн, който очаквате от Schneider Electric. Надеждният материал, от който са изработени механизмите, е приятен на допир и не пожълтява с течение на времето.

Общи характеристики:

- Напрежение: 250 V AC
- Кабели: 2x2.5 mm² твърди / гъвкави кабели
- Сертифициране: VDE
- Маркировка за качество: CE

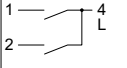
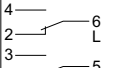
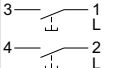
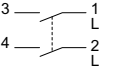
Еднополюсни ключове				Еднополюсни ключове със символ			
							
еднополюсен ключ		гевиаторен ключ		кръстат ключ		бутон	
							
3		3		4		3	
1		4		2		1	
L		L		L		L	
Степени на защита	IP 20	IP 44	IP 20	IP 44			
Номинален ток	10 AX				10 A		
Свързване	Цвят						
Безвинтово	<input type="checkbox"/> бял	ЕРН0100121	ЕРН0100221	ЕРН0400121		ЕРН0500121	
	<input type="checkbox"/> крема	ЕРН0100123	ЕРН0100223	ЕРН0400123		ЕРН0500123	
TSE сертификат	■		■		■	■	■
С винтове	<input type="checkbox"/> бял	ЕРН0100321		ЕРН0400321	ЕРН0400421	ЕРН0500321	ЕРН0800321
	<input type="checkbox"/> крема	ЕРН0100323		ЕРН0400323	ЕРН0400423	ЕРН0500323	ЕРН0800323
UKR сертификат	■		■	■	■	■	

Еднополюсни ключове			Двуполусни ключове		
					
сериен ключ	двоен гевиаторен ключ	двоен бутон	двуполусен ключ		
					
1	4	3	3		
2	6	1	1		
L	L	L	L		
2	5	2	4		
L	L	L	L		
Степени на защита	IP 20		IP 20		
Номинален ток	10 AX		10 A		
Свързване	Цвят				
Безвинтово	<input type="checkbox"/> бял	ЕРН0300121	ЕРН0600121	ЕРН1100121	ЕРН0200121
	<input type="checkbox"/> крема	ЕРН0300123	ЕРН0600123	ЕРН1100123	ЕРН0200123
TSE сертификат	■	■	■	■	■
С винтове	<input type="checkbox"/> бял	ЕРН0300321	ЕРН0600321	ЕРН1100321	ЕРН0200321
	<input type="checkbox"/> крема	ЕРН0300323	ЕРН0600323	ЕРН1100323	ЕРН0200323
UKR сертификат	■	■	■		

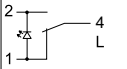
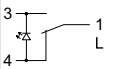
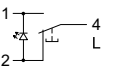
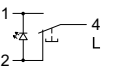
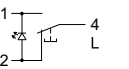
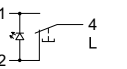
Еднополюсни ключове с глим-лампа			Еднополюсни ключове с глим-лампа и символ					
								
еднополюсен ключ		гевиаторен ключ	бутон	бутон със символ "звънец"	бутон със символ "осветление"	бутон със символ "стълбище"		
								
2		3	1	1	1	1		
1		4	2	2	2	2		
L		L	L	L	L	L		
Степени на защита	IP 20		IP 20					
Номинален ток	10 AX	16 AX	10 AX	10 A				
Свързване	Цвят							
Безвинтово	<input type="checkbox"/> бял	ЕРН1400121	-	ЕРН1500121	-	ЕРН1700121	ЕРН1800121	-
	<input type="checkbox"/> крема	ЕРН1400123	-	ЕРН1500123	-	ЕРН1700123	ЕРН1800123	-
TSE сертификат	■		■	■	■	■		
С винтове	<input type="checkbox"/> бял	ЕРН1400321	ЕРН1430321	ЕРН1500321	ЕРН1600321	ЕРН1700321	-	ЕРН1900321
	<input type="checkbox"/> крема	ЕРН1400323	ЕРН1430323	ЕРН1500323	ЕРН1600323	ЕРН1700323	-	ЕРН1900323
UKR сертификат	■	■	■	■	■	■		■

Ключове за управление на щори

Общи характеристики:

- Напрежение: 250 V AC
- Номинален ток: 10 A
- Кабели: 2 x 2.5 mm² твърди/гъвкави кабели
- Степен на защита: IP 20
- Сертифициране: VDE (само за бутоните)
- Маркировка за качество: CE

Двуполусни ключове

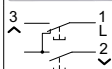

Свързване	Цвят	Бутон	Ключ
Безвинтово	<input type="checkbox"/> бял	ЕРН1300121	ЕРН1300521
	<input type="checkbox"/> крема	ЕРН1300123	ЕРН1300523
TSE сертификат		■	
С винтове	<input type="checkbox"/> бял	ЕРН1300321	
	<input type="checkbox"/> крема	ЕРН1300323	
UKR сертификат		■	

Ключ карта

Общи характеристики:

- Номинално напрежение: 250 V AC
- Номинален ток: 10 A
- Кабели: 2 x 2.5 mm² твърди/гъвкави кабели
- Степен на защита: IP 20
- Сертифициране: VDE

Ключ-карта



Свързване	Цвят	Ключ-карта
Безвинтово	<input type="checkbox"/> бял	ЕРН6200121
	<input type="checkbox"/> крема	ЕРН6200123
UKR сертификат		■





Общи характеристики:

- Напрежение: 250 V AC
- Номинален ток: 16 A
- Кабели: 2 x 2.5 mm² твърди / гъвкави кабели

Контактни излази (френски стандарт)

	 P132899	 P132899	 P132899	 P132899	
	единичен контактен излаз	контактен излаз с детска защита	контактен излаз с детска защита и капаче	червен цвят	
Степени на защита	IP 20		IP 44	IP 20	
Certification	TSE, B		B	TSE, B	
Свързване	Цвят				
C винтове	<input type="checkbox"/> бял	EPH2800121	EPH2800221	EPH2800321	EPH2800421
	<input type="checkbox"/> крема	EPH2800123	EPH2800223	EPH2800323	EPH2800423







Контактни излази Шуко

	 P132895	 P132897	 P132899	 P132891	 P132893	 P132891	
	единичен контактен излаз	контактен излаз с детска защита	контактен излаз с детска защита и капаче	контактен излаз с детска защита и капаче	червен цвят и детска защита	двоен контактен излаз	
Степени на защита	IP 20			IP 44	IP 20		
Сертифициране	TSE, VDE, UKR			VDE, UKR	TSE, VDE	VDE, UKR	
Свързване	Цвят						
C винтове	<input type="checkbox"/> бял	EPH2900121	EPH2900221	EPH3100121	EPH3100321	EPH2900521	EPH9900121
	<input type="checkbox"/> крема	EPH2900123	EPH2900223	EPH3100123	EPH3100323	EPH2900523	EPH9900123

Телевизионни розетки

Общи характеристики:







- Степен на защита: IP 20
- Свързване: безвинтово
- Маркировка за качество: CE

		TV	TV-R	TV-SAT	TV-R-SAT	TV-SAT-SAT	SAT
							
Тип на конектора		IEC мъжки	IEC мъжки + женски	IEC мъжки + F	IEC мъжки + женски + F	IEC мъжки + F + F	F
Тип	Цвят						
крайна (1 dB)	<input type="checkbox"/> бял	EPH3200121	EPH3300121	EPH3400121	EPH3500121	EPH3600121	EPH3700121
	<input type="checkbox"/> крема	EPH3200123	EPH3300123	EPH3400123	EPH3500123	EPH3600123	EPH3700123
междинна (4 dB)	<input type="checkbox"/> бял	EPH3200221	EPH3300221	EPH3400221	EPH3500221	-	EPH3700221
	<input type="checkbox"/> крема	EPH3200223	EPH3300223	EPH3400223	EPH3500223	-	EPH3700223
междинна (8 dB)	<input type="checkbox"/> бял	EPH3200321	EPH3300321	EPH3400321	EPH3500321	-	-
	<input type="checkbox"/> крема	EPH3200323	EPH3300323	EPH3400323	EPH3500323	-	-
единствена (1 dB)	<input type="checkbox"/> бял	-	-	EPH3400421	-	-	-
	<input type="checkbox"/> крема	-	-	EPH3400423	-	-	-

Информационни и телефонни розетки

Общи характеристики:

- Степен на защита: IP 20

		RJ11	RJ45		
					
Тип	Цвят		Cat5e U/UTP	Cat5e STP	Cat6 U/UTP
единична	<input type="checkbox"/> бял	EPH4100121	EPH4300121	EPH5000121	EPH4700121
	<input type="checkbox"/> крема	EPH4100123	EPH4300123	EPH5000123	EPH4700123
Монтаж		с винтове	IDC	IDC	IDC
		RJ11	RJ45		RJ45 + RJ12
					
Тип	Цвят		Cat5e U/UTP		Cat6 U/UTP
двойна	<input type="checkbox"/> бял	EPH4200121	EPH4400121	-	EPH4800121
	<input type="checkbox"/> крема	EPH4200123	EPH4400123	-	EPH4800123
Монтаж		с винтове	IDC	-	IDC
					Cat5e UTP
					EPH4900121
					EPH4900123
					IDC

Розетки за високоговорител

Характеристики

- Кабели: твърди кабели
- Степен на защита: IP20

Двойна розетка за високоговорител







Свързване	Цвят	
Безвинтово	<input type="checkbox"/> бял	EPH5700121
	<input type="checkbox"/> крема	EPH5700123

Ротативни димери

Общи характеристики:

- Номинално напрежение: 230 V AC 50 Hz
- Кабели: 2x2.5 mm² твърди / гъвкави кабели
- Работна температура: +5°C до +35°C
- Сертификати: FIMKO, NEMKO, SEMKO, TSE, VDE
- Степен на защита: IP 20
- Маркировка за качество: CE



		600 VA, димер диваитор	315 VA, димер диваитор	
				
Свързване	Цвят			С глим-лампа ⁽¹⁾
С винтове	<input type="checkbox"/> бял	EPH6400121	EPH6500121	EPH6600121
	<input type="checkbox"/> крема	EPH6400123	EPH6500123	EPH6600123
Други характеристики				
Защита от късо съединение		Стопяем прегазител F6.3AH-250V		Електронна
Товари				
	Лампа с нажежаема жичка 230 V AC	40-600 W	40-600 W	20-315 W
	Халогенни лампи 230 V AC	40-600 W	40-600 W	20-315 W
	Халогенни лампи с феромагнитен трансформатор 230 V / 12 V AC	40-600 VA	40-600 VA	-
	Халогенни лампи с електронен трансформатор 230 V / 12 V AC	-	-	20-315 VA

⁽¹⁾ Глим-лампата е разположена под ротативния бутон.

Декоративни рамки

Характеристики

- Степен на защита: IP 20



EPH 5800121



EPH 5800421



EPH 5800221



EPH 5800521



EPH 5800321



EPH 5800621



EPH 5810221



EPH 5810321

	Единична	Двойна	Тройна	Четворна	Петорна	Шесторна
Цвят		хоризонтална				
<input type="checkbox"/> бял	EPH5800121	EPH5800221	EPH5800321	EPH5800421	EPH5800521	EPH5800621
<input type="checkbox"/> крема	EPH5800123	EPH5800223	EPH5800323	EPH5800423	EPH5800523	EPH5800623
Цвят		вертикална				
<input type="checkbox"/> бял	-	EPH5810221	EPH5810321	-	-	-
<input type="checkbox"/> крема	-	EPH5810223	EPH5810323	-	-	-

Конзоли за открит монтаж

Характеристики

- Степен на защита: IP 20
- Монтаж: безвинтово+винтове



Единична

За повече от една рамка



За повече от една рамка

Цвят	Единична	За повече от една рамка
<input type="checkbox"/> бял	EPH6100121	EPH6100221
<input type="checkbox"/> крема	EPH6100123	EPH6100223

Капази за свободен монтаж

Характеристики

- Степен на защита: IP 20
- Монтаж: безвинтово + винтове

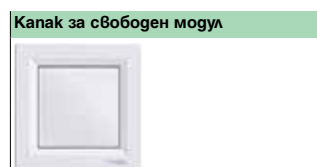

Капак за свободен монтаж

Цвят	Капак за свободен монтаж
<input type="checkbox"/> бял	EPH5600121
<input type="checkbox"/> крема	EPH5600123

Размери (mm)

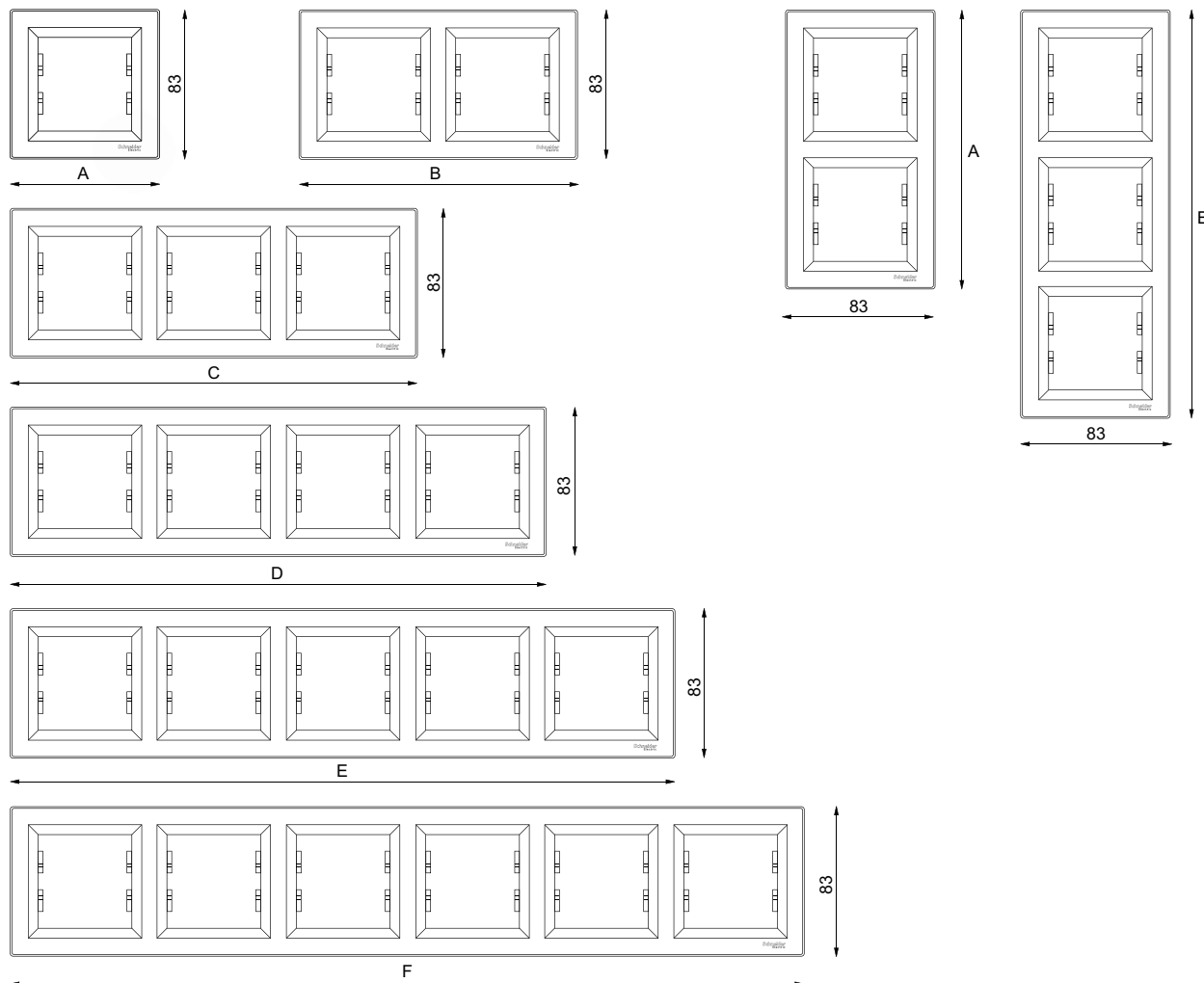

Хоризонтална рамка

Единична	Двойна	Тройна	Четворна	Петорна	Шесторна
A (mm)	B (mm)	C (mm)	D (mm)	E (mm)	F (mm)
83	154	225	296	367	439

Вертикална рамка

Двойна	Тройна
A (mm)	B (mm)
154	225

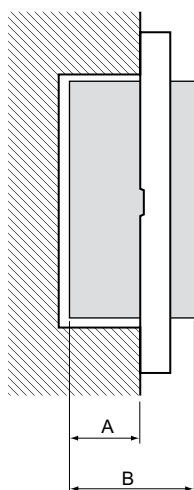
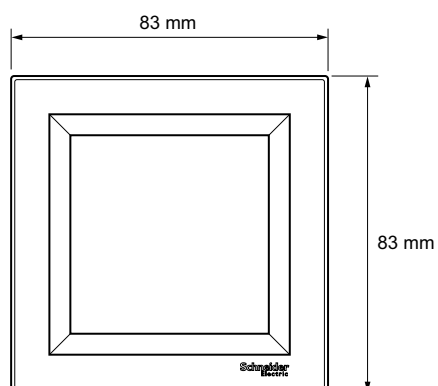

Реф.	Дълбочина на вграждане на механизма (A)	Обща дълбочина на продукта (B)			
			ЕРН290022x	32	42
			ЕРН290052x	32	42
			ЕРН300012x	32	42
			ЕРН310012x	32	47
			ЕРН310032x	32	42
			ЕРН320012x	28	38
			ЕРН320032x	28	38
			ЕРН330012x	28	38
			ЕРН330022x	28	38
			ЕРН330032x	28	38
			ЕРН340012x	29	42
			ЕРН340022x	29	42
			ЕРН340032x	29	42
			ЕРН340042x	29	42
			ЕРН350012x	29	42
			ЕРН350022x	29	42
			ЕРН350032x	29	42
			ЕРН360012x	29	42
			ЕРН370012x	29	42
			ЕРН370022x	29	42
			ЕРН410012x	29	38
			ЕРН420012x	29	38
			ЕРН430012x	29	38
			ЕРН440012x	29	38
			ЕРН470012x	29	38
			ЕРН480012x	29	38
			ЕРН490012x	29	38
			ЕРН500012x	39	48
			ЕРН570012x	26	43
			ЕРН620012x	29	52
			ЕРН630012x	29	52
			ЕРН640012x	29	50
			ЕРН650012x	29	50
			ЕРН660012x	29	50
			ЕРН970012x	23	46
			ЕРН970022x	23	46
			ЕРН980012x	23	46
			ЕРН980022x	23	46
			ЕРН990012x	23	46
ЕРН010012x	27	42			
ЕРН010022x	27	42			
ЕРН010032x	27	42			
ЕРН020012x	27	42			
ЕРН020032x	27	42			
ЕРН030012x	27	42			
ЕРН030032x	27	42			
ЕРН040012x	27	42			
ЕРН040032x	27	42			
ЕРН040042x	27	42			
ЕРН050012x	27	42			
ЕРН050032x	27	42			
ЕРН060012x	27	42			
ЕРН060032x	27	42			
ЕРН080012x	27	42			
ЕРН080032x	27	42			
ЕРН090012x	27	42			
ЕРН110012x	27	42			
ЕРН110032x	27	42			
ЕРН130012x	27	42			
ЕРН130032x	27	42			
ЕРН140012x	27	42			
ЕРН140032x	27	42			
ЕРН143032x	27	42			
ЕРН150012x	27	42			
ЕРН150032x	27	42			
ЕРН160032x	27	42			
ЕРН170012x	27	42			
ЕРН170032x	27	42			
ЕРН180012x	27	42			
ЕРН190032x	27	42			
ЕРН280012x	32	42			
ЕРН280022x	32	42			
ЕРН280032x	31	48			
ЕРН280042x	32	42			
ЕРН290012x	32	42			

Примери за свързване

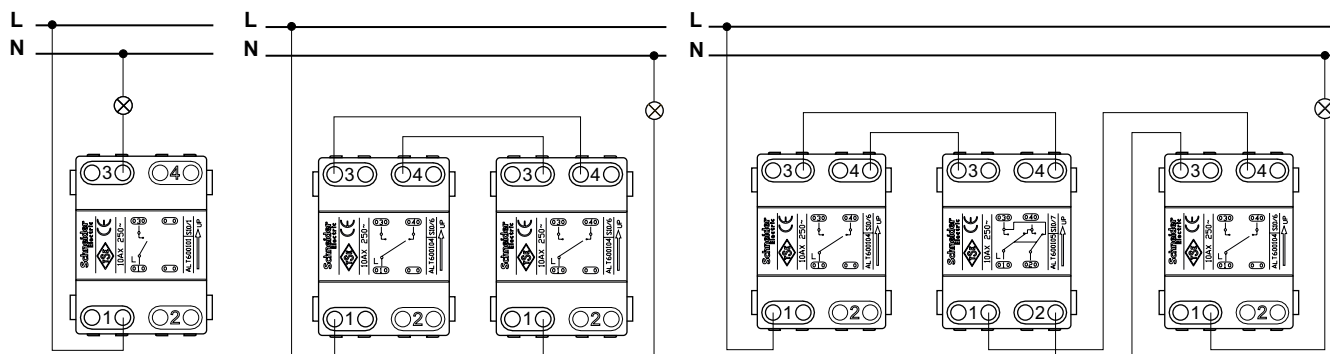

Еднополюсен ключ

2 девиаторни ключа

2 девиаторни ключа + 1 кръстат ключ

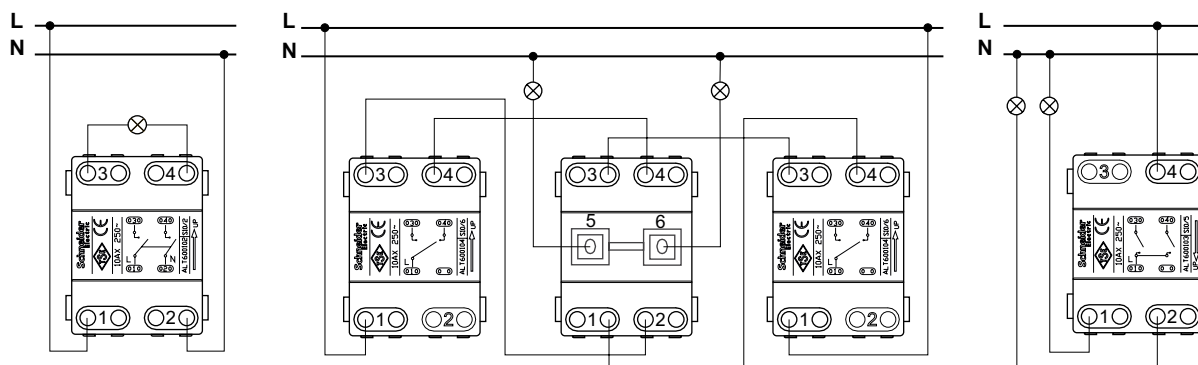

Двуполумен ключ

2 девиаторни ключа + 1 двуполумен девиаторен ключ, управляващи 2 различни товара

Сериен ключ

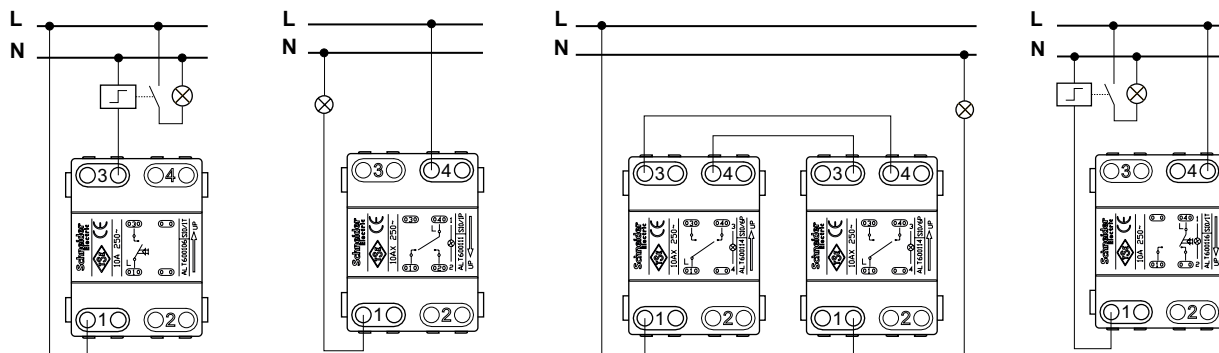

Бутон

Еднополюсен ключ с глим лампа

2 девиаторни ключа с глим лампи

Бутон с глим лампа

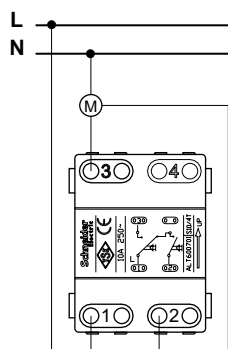

Бутон за управление на шори

Техническа информация

Димери

Ротативни димери

Монтаж

Когато димерът не е монтиран в единична конзолна кутия, максимално допустимият товар трябва да се намали поради намаленото топлинно разсейване.

Намаляване на товара	Монтаж в кухи стени*	Няколко, инсталирани заедно в комбинация*	В единична или двойна конзола	В тройна конзола
25 %	■	■		
30 %			■	
50 %				■

* Ако няколко фактора са налице заедно, съберете % намаляване на товарите.

Свързване

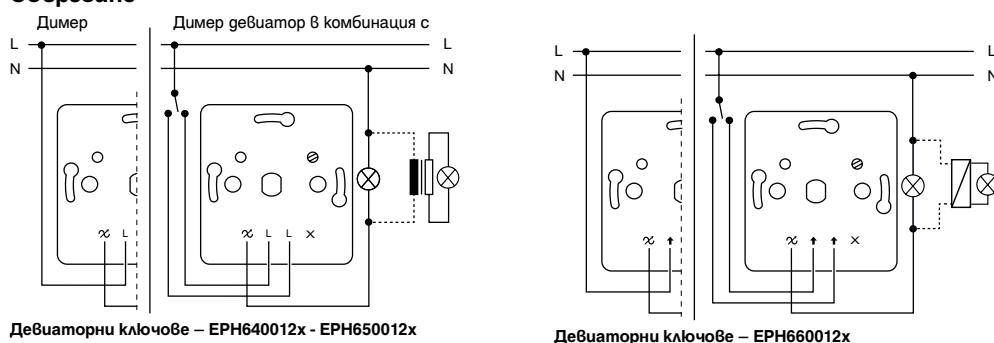

Примери за подмяна

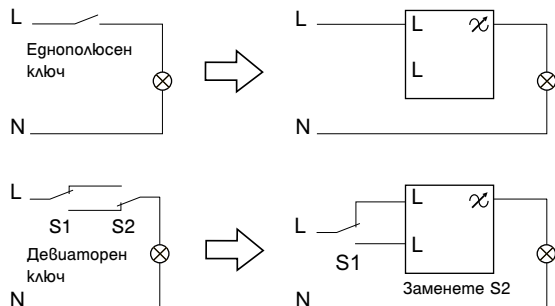

Tun			TV			TV-R		
			Конектор 1 dB	Конектор 4 dB	Конектор 8 dB	Крайна розетка 1 dB	Междинна 8 серия 4 dB	Междинна 8 серия 8 dB
			Междинна	Междинна	Междинна			
Реф. бял			EPH3200121	EPH3200221	EPH3200321	EPH3300121	EPH3300221	EPH3300321
Реф. крема			EPH3200123	EPH3200223	EPH3200323	EPH3300123	EPH3300223	EPH3300323
Загуби dB			1	4	8	1	4	8
Работна честота	SAT	MHz	-	-	-	-	-	-
	TV/VHF		5-862	5-862	5-862	118-470	118-470	118-470
	TV/UHF		5-862	5-862	5-862	470-830	470-830	470-830
	R		-	-	-	10-108	10-108	10-108
Затихване при преминаване	SAT	dB	-	-	-	-	-	-
	TV/VHF		1	4	8	1.5	3.7	9.7
	TV/UHF		1	4	8	2.8	4.6	9.8
	R		-	-	-	11.1	9.3	8.1
Затихване dB			1	4	8	0.5	0.5	0.5
Пропускащ DC			-	-	-	-	-	-
Излаз / линия			-	-	-	1	4	4

Tun			TV-SAT				TV-R-SAT		
			Крайна розетка 1 db	Междинна 8 серия 4 dB	Междинна 8 серия 8 dB	Единствена розетка 1 dB	Крайна розетка 1 db	Междинна 8 серия 4 dB	Междинна 8 серия 8 dB
						Единствена			
Реф. бял			EPH3400121	EPH3400221	EPH3400321	EPH3400421	EPH3500121	EPH3500221	EPH3500321
Реф. крема			EPH3400123	EPH3400223	EPH3400323	EPH3400423	EPH3500123	EPH3500223	EPH3500323
Загуби dB			1	4	8	1	1	4	8
Работна честота	SAT	MHz	950-2400	950-2400	950-2400	950-2400	950-2400	950-2400	950-2400
	TV/VHF		118-470	118-470	118-470	118-470	118-470	118-470	118-470
	TV/UHF		470-830	470-830	470-830	470-830	470-830	470-830	470-830
	R		-	-	-	-	10-108	10-108	10-108
Затихване при преминаване	SAT	dB	13	12.1	10.3	13	4.1	4.2	4.3
	TV/VHF		2.2	4.5	10.8	2.2	1.5	4.9	11.1
	TV/UHF		1	4.8	12.3	1	2.7	5.1	11.6
	R		-	-	-	-	14.8	16.8	15.2
Затихване dB			-	0.5	0.5	-	-	0.5	0.5
Пропускащ DC			8 излаз SAT	8 излаз SAT	8 излаз SAT	8 излаз SAT	8 излаз SAT	8 излаз SAT	8 излаз SAT
Излаз / линия			1	4	4	1	1	4	4

Tun			TV-SAT-SAT	SAT	
			Единствена розетка 1 dB	Крайна розетка 1 db	Междинна 8 серия 4 dB
Реф. бял			EPH3600421	EPH3700121	EPH3700221
Реф. крема			EPH3600423	EPH3700123	EPH3700223
Загуби dB			1	1	4
Работна честота	SAT	MHz	950-2400	950-2400	950-2400
	TV/VHF		118-470	118-470	118-470
	TV/UHF		470-830	470-830	470-830
	R		-	10-108	10-108
Затихване при преминаване	SAT	dB	13	4.1	4.2
	TV/VHF		2.2	1.5	4.9
	TV/UHF		1	2.7	5.1
	R		-	14.8	16.8
Затихване dB			-	-	0.5
Пропускащ DC			8 излаз SAT	8 излаз SAT	8 излаз SAT
Излаз / линия			1	1	4

Само една от розетките "Последна 8 серия TV/R" може да се използва като единствен излаз.

Само излаз, свързан с кабел в розетка "Единствен излаз TV/SAT", може да се използва като последна 8 серия в линейна инсталация.

TV/R приложения

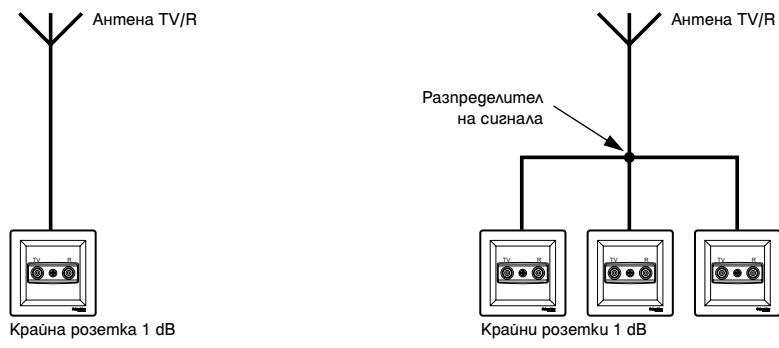

Механизми за линеен монтаж, междинни в серия 4 dB, 8dB и крайни 1 dB (винаги в края)

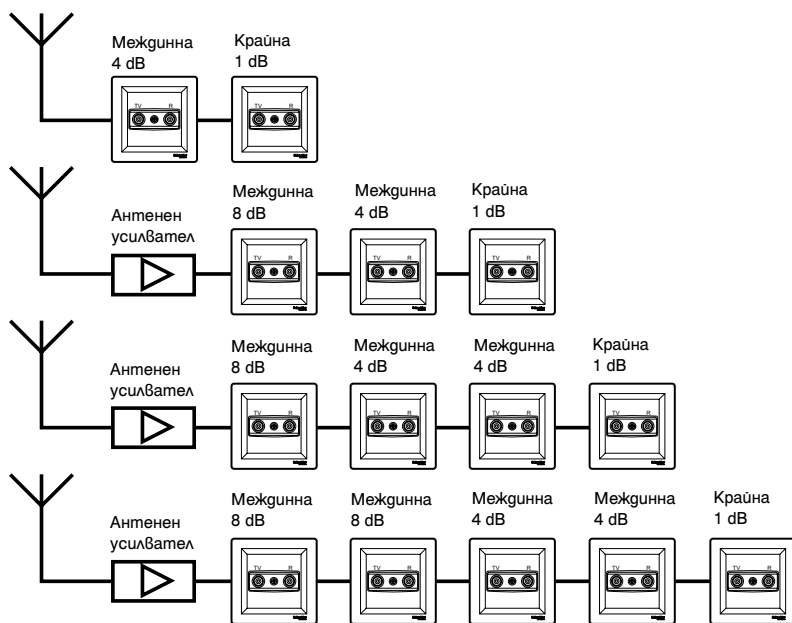

Единична конзола

(EPH610012x)

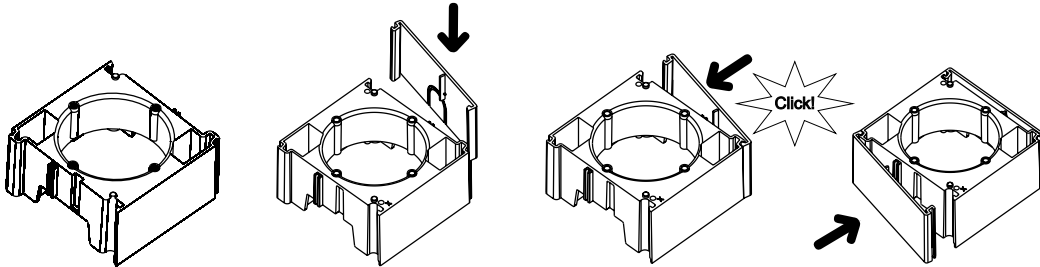

Няколко конзоли

(EPH610012x + EPH610022x)

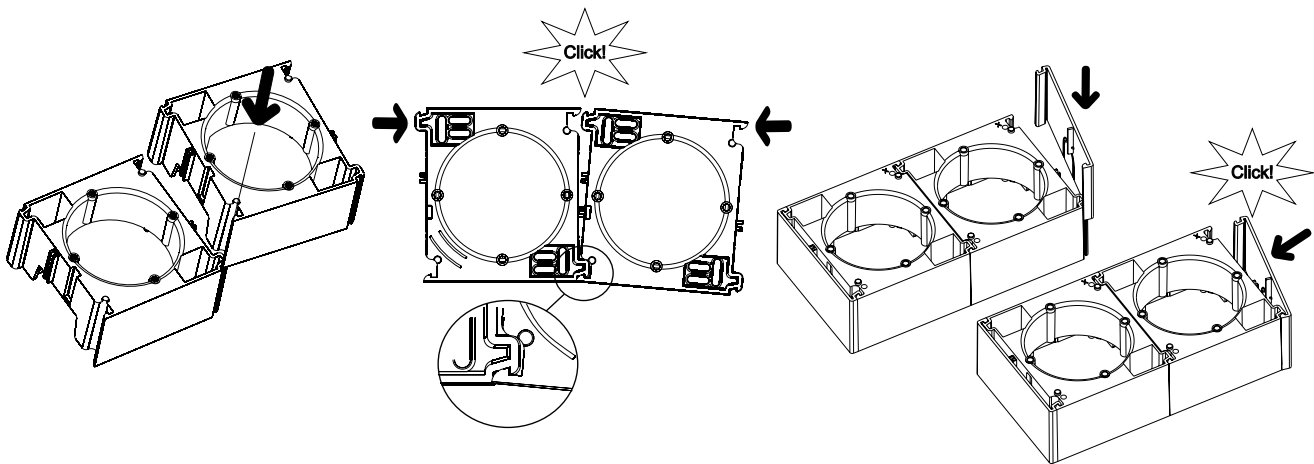

Монтаж с TV/R, TV/SAT, TV/R/SAT розетки

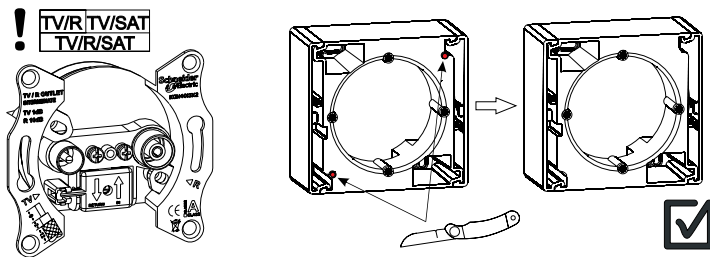

Техническа информация

Декоративни рамки

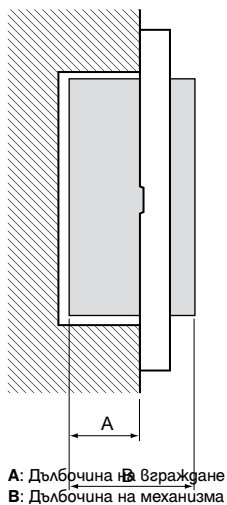

Реф.	A: (mm)	B: (mm)
EPH010012x	27	42
EPH010022x	27	42
EPH010032x	27	42
EPH020012x	27	42
EPH020032x	27	42
EPH030012x	27	42
EPH030032x	27	42
EPH040012x	27	42
EPH040032x	27	42
EPH040042x	27	42
EPH050012x	27	42
EPH050032x	27	42
EPH060012x	27	42
EPH060032x	27	42
EPH070012x	27	42
EPH080012x	27	42
EPH080032x	27	42
EPH090012x	27	42
EPH110012x	27	42
EPH110032x	27	42

Реф.	A: (mm)	B: (mm)
EPH130012x	27	42
EPH130032x	27	42
EPH130052x	27	42
EPH140012x	27	42
EPH140032x	27	42
EPH143032x	27	42
EPH150012x	27	42
EPH150032x	27	42
EPH160012x	27	42
EPH160032x	27	42
EPH170012x	27	42
EPH170032x	27	42
EPH180012x	27	42
EPH190032x	27	42
EPH280012x	32	42
EPH280022x	31	48
EPH280032x	32	42
EPH280042x	32	42
EPH290012x	32	42
EPH290022x	32	42

Реф.	A: (mm)	B: (mm)
EPH290052x	32	42
EPH300012x	32	42
EPH310012x	32	47
EPH310032x	32	42
EPH320012x	28	38
EPH320022x	28	38
EPH320032x	28	38
EPH330012x	28	38
EPH330022x	28	38
EPH330032x	28	38
EPH340012x	29	42
EPH340022x	29	42
EPH340032x	29	42
EPH340042x	29	42
EPH350012x	29	42
EPH350022x	29	42
EPH350032x	29	42
EPH360012x	29	42
EPH370012x	29	42
EPH370022x	29	42

Реф.	A: (mm)	B: (mm)
EPH410012x	29	38
EPH420012x	29	38
EPH430012x	27	36
EPH440012x	27	36
EPH470012x	27	36
EPH480012x	27	36
EPH490012x	27	36
EPH500012x	39	48
EPH560012x	26	35
EPH570012x	26	43
EPH620012x	29	52
EPH630012x	29	52
EPH640012x	29	49
EPH650012x	29	49
EPH660012x	29	49
EPH970012x	23	46
EPH970022x	23	46
EPH980012x	23	46
EPH980022x	23	46
EPH990012x	23	46

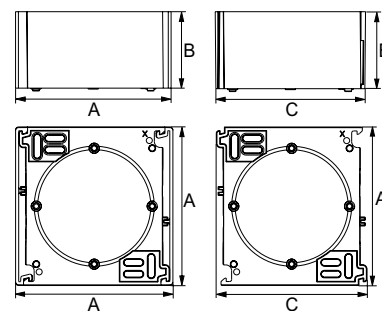
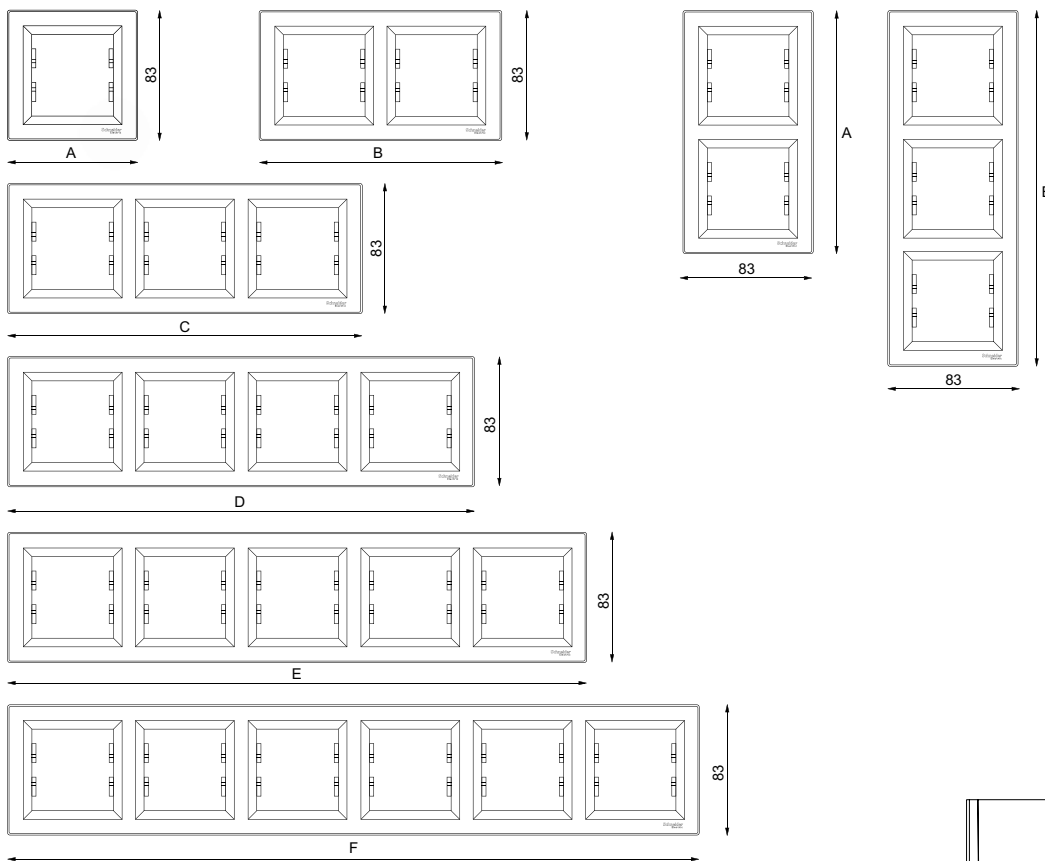

Хоризонтални и Вертикални рамки (mm)

Единична	Двойна	Тройна	Четворна	Петорна	Шесторна
83	154	225	296	367	439

Конзоли за открит монтаж (mm)

Единична		Разширение		
A	B	A	B	C
82	40	82	40	78

EPH340 0323.....	16	EPH490012x.....	13, 19	EPH3300321.....	9, 16
EPH010012x.....	13, 19, 21	EPH500012x.....	13, 19	EPH3300323.....	9, 16
EPH010022x.....	13, 19	EPH0500121.....	6	EPH3400121.....	9, 16
EPH020012x.....	13, 19	EPH0500123.....	6	EPH3400123.....	9, 16
EPH020032x.....	13, 19	EPH0500321.....	6	EPH3400221.....	9, 16
EPH030012x.....	13, 19	EPH0500323.....	6	EPH3400223.....	9, 16
EPH030032x.....	13, 19	EPH560012x.....	19	EPH3400321.....	9, 16
EPH040012x.....	13, 19	EPH570012x.....	13, 19	EPH3400323.....	9
EPH040032x.....	13, 19	EPH0600121.....	6	EPH3400421.....	9, 16
EPH040042x.....	13, 19	EPH0600123.....	6	EPH3400423.....	9, 16
EPH050012x.....	13, 19	EPH0600321.....	6	EPH3500121.....	9, 16
EPH050032x.....	13, 19	EPH0600323.....	6	EPH3500123.....	9, 16
EPH060012x.....	13, 19	EPH620012x.....	13, 19	EPH3500221.....	9, 16
EPH060032x.....	13, 19	EPH630012x.....	13, 19	EPH3500223.....	9, 16
EPH070012x.....	19	EPH640012x.....	13, 19	EPH3500321.....	9, 16
EPH080012x.....	13, 19	EPH650012x.....	13, 19	EPH3500323.....	9, 16
EPH080032x.....	13, 19	EPH660012x.....	13, 19	EPH3600121.....	9
EPH090012x.....	13, 19	EPH0800121.....	6	EPH3600123.....	9
EPH0100121.....	6	EPH0800123.....	6	EPH3600421.....	16
EPH0100123.....	6	EPH0800321.....	6	EPH3600423.....	16
EPH0100221.....	6	EPH0800323.....	6	EPH3700121.....	9, 16
EPH0100223.....	6	EPH0900121.....	6	EPH3700123.....	9, 16
EPH0100321.....	6	EPH0900123.....	6	EPH3700221.....	9, 16
EPH0100323.....	6	EPH970012x.....	13, 19	EPH3700223.....	9, 16
EPH110012x.....	13, 19	EPH970022x.....	13, 19	EPH4100121.....	9
EPH110032x.....	13, 19	EPH980012x.....	13, 19	EPH4100123.....	9
EPH130012x.....	13, 19, 9	EPH980022x.....	13, 19	EPH4200121.....	9
EPH130032x.....	13, 19	EPH990012x.....	13, 19	EPH4200123.....	9
EPH130052x.....	19	EPH1100121.....	6	EPH4300121.....	9
EPH140012x.....	13, 19	EPH1100123.....	6	EPH4300123.....	9
EPH140032x.....	13, 19	EPH1100321.....	6	EPH4400121.....	9
EPH143032x.....	13, 19	EPH1100323.....	6	EPH4400123.....	9
EPH150012x.....	13, 19	EPH1300121.....	7	EPH4700121.....	9
EPH150032x.....	13, 19	EPH1300123.....	7	EPH4700123.....	9
EPH160012x.....	19	EPH1300321.....	7	EPH4800121.....	9
EPH160032x.....	13, 19	EPH1300323.....	7	EPH4800123.....	9
EPH170012x.....	13, 19	EPH1300521.....	7	EPH4900121.....	9
EPH170032x.....	13, 19	EPH1300523.....	7	EPH4900123.....	9
EPH180012x.....	13, 19	EPH1400121.....	6	EPH5000121.....	9
EPH190032x.....	13, 19	EPH1400123.....	6	EPH5000123.....	9
EPH0200121.....	6	EPH1400321.....	6	EPH5600121.....	11
EPH0200123.....	6	EPH1400323.....	6	EPH5600123.....	11
EPH0200321.....	6	EPH1430321.....	6	EPH5700121.....	9
EPH0200323.....	6	EPH1430323.....	6	EPH5700123.....	9
EPH280012x.....	13, 19	EPH1500121.....	6	EPH5800121.....	11
EPH280022x.....	13, 19	EPH1500123.....	6	EPH5800123.....	11
EPH280032x.....	13, 19	EPH1500321.....	6	EPH5800221.....	11
EPH280042x.....	13, 19	EPH1500323.....	6	EPH5800223.....	11
EPH290012x.....	13, 19	EPH1600321.....	6	EPH5800321.....	11
EPH290022x.....	13, 19	EPH1600323.....	6	EPH5800323.....	11
EPH290052x.....	13, 19	EPH1700121.....	6	EPH5800421.....	11
EPH300012x.....	13, 19	EPH1700123.....	6	EPH5800423.....	11
EPH0300121.....	6	EPH1700321.....	6	EPH5800521.....	11
EPH0300123.....	6	EPH1700323.....	6	EPH5800523.....	11
EPH0300321.....	6	EPH1800121.....	6	EPH5800621.....	11
EPH0300323.....	6	EPH1800123.....	6	EPH5800623.....	11
EPH310012x.....	13, 19	EPH1900321.....	6	EPH5810221.....	11
EPH310032x.....	13, 19	EPH1900323.....	6	EPH5810223.....	11
EPH320012x.....	13, 19	EPH2800121.....	8	EPH5810321.....	11
EPH320022x.....	19	EPH2800123.....	8	EPH5810323.....	11
EPH320032x.....	13, 19	EPH2800221.....	8	EPH6100121.....	11
EPH330012x.....	13, 19	EPH2800223.....	8	EPH6100123.....	11
EPH330022x.....	13, 19	EPH2800321.....	8	EPH6100221.....	11
EPH330032x.....	13, 19	EPH2800323.....	8	EPH6100223.....	11
EPH340012x.....	13, 19	EPH2800421.....	8	EPH6200121.....	7
EPH340022x.....	13, 19	EPH2800423.....	8	EPH6200123.....	7
EPH340032x.....	13, 19	EPH2900121.....	8	EPH6400121.....	10
EPH340042x.....	13, 19	EPH2900123.....	8	EPH6400123.....	10
EPH350012x.....	13, 19	EPH2900221.....	8	EPH6500121.....	10
EPH350022x.....	13, 19	EPH2900223.....	8	EPH6500123.....	10
EPH350032x.....	13, 19	EPH2900521.....	8	EPH6600121.....	10
EPH360012x.....	13, 19	EPH2900523.....	8	EPH6600123.....	10
EPH370012x.....	13, 19	EPH3100121.....	8	EPH9900121.....	8
EPH370022x.....	13, 19	EPH3100123.....	8	EPH9900123.....	8
EPH0400121.....	6	EPH3100321.....	8	EPH640012x.....	15
EPH0400123.....	6	EPH3100323.....	8	EPH650012x.....	15
EPH0400321.....	6	EPH3200121.....	9, 16	EPH660012x.....	15
EPH0400323.....	6	EPH3200123.....	9, 16		
EPH0400421.....	6	EPH3200221.....	9, 16		
EPH0400423.....	6	EPH3200223.....	9, 16		
EPH410012x.....	13, 19	EPH3200321.....	9, 16		
EPH420012x.....	13, 19	EPH3200323.....	9, 16		
EPH430012x.....	13, 19	EPH3300121.....	9, 16		
EPH440012x.....	13, 19	EPH3300123.....	9, 16		
EPH470012x.....	13, 19	EPH3300221.....	9, 16		
EPH480012x.....	13, 19	EPH3300223.....	9, 16		

Вашият официален дистрибутор е:

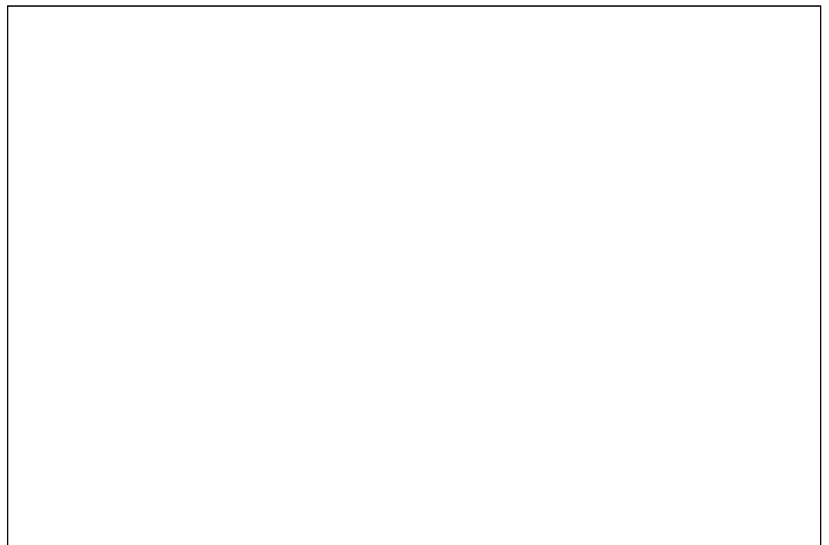

Шнайдер Електрик България ЕООД

София 1766, Младост 4
Бизнес Парк София
сграда 4, ет. 6
тел.: 02 932 93 20
факс: 02 932 93 93

Център "Обслужване на клиенти"
тел.: 0700 110 20, 02 932 93 33
факс: 02 932 93 94
e-mail: csc@schneiderelectric.bg
www.schneider-electric.bg

Варна 9009
бул. Владислав Варненчик 258,
Източна кула, ет. 4, Варна Тауърс
тел.: (052) 730 155
факс: (052) 730 166

Бургас 8000
ул. "Трайко Китанчев" 47
ет. 1, офис 3
тел./факс: 056 816 970